

Desde 1968

COMMAX
SmartHome & Security

Manual de usuario

Video portero DRC-40K



www.commax.com

COMMAX Co.,Ltd.



- Gracias por comprar productos COMMAX.
- Lea atentamente esta Guía del usuario (en particular, las precauciones de seguridad) antes de utilizar un producto y siga las instrucciones para utilizarlo exactamente.
- La empresa no es responsable de ningún accidente de seguridad causado por un funcionamiento anormal del producto.

1. Visión general

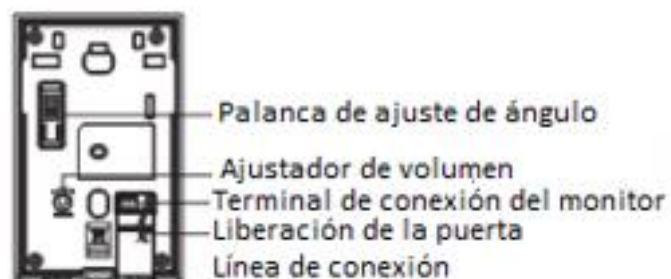

2. Cableado e instalación

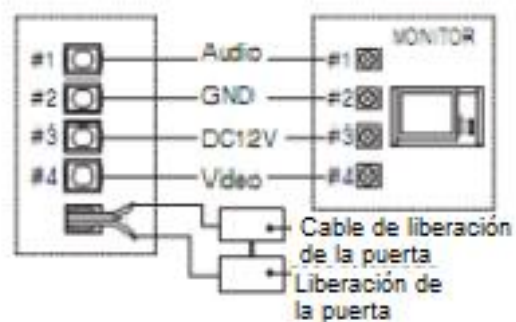

1. Haga coincidir la fijación en su totalidad en la pared y la fijación [FIG.1]
2. Haga coincidir y conecte la línea del monitor como se muestra a continuación [FIG.2] (# 1: Audio, #2: GND, #3: DC12V, #4: Video)
3. Ajuste la ubicación de la cámara en la pared verificando la imagen en la pantalla del monitor y fije su ubicación
4. Conecte la línea de conexión de liberación de la puerta como se muestra a continuación [FIG.2]
5. Apriete un tornillo en la parte inferior del soporte de fijación de la cámara [FIG.1]

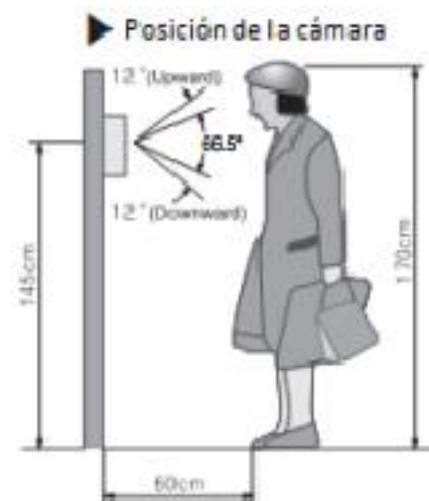
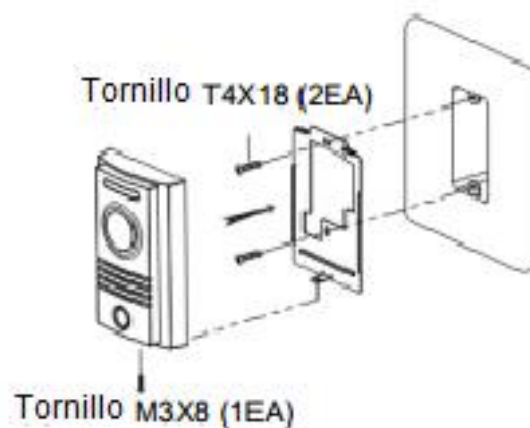



3. Contenido del paquete

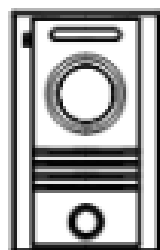

(DRC-40KR2)

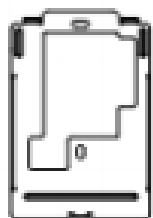

Soporte de montaje



Ajustador de volumen



Conector (4PX200)

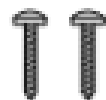

T4X18 (2EA)

Tornillo de fijación del soporte



M3X8 (1EA)

Tornillo de fijación de la cámara



Manual



4. Especificación

N ° de Modelo.	DRC-40KR2			
Tensión nominal / consumo de energía	DC 12V (suministrado desde el monitor)			
Cableado (unidad principal / apertura de puerta)	4 cables a un monitor (polaridad) 2 cables a la liberación DOOR1 (sin polaridad)			
Tipo de sensor	SENSOR DE IMAGEN CMOS			
Estándar de transmisión de video	NTSC o PAL ESTÁNDAR.			
Comunicación	Comunicación simultánea			
Iluminación mínima	0.1 Lux (dentro de 300 mm)			
LED	LED nocturno incorporado (activado por la noche)			
Ángulo de visión efectivo	Horizontal 82 °, vertical 66.5 °			
Ajuste de ángulo	Arriba, abajo 12 grados			
Temperatura de funcionamiento	-10 °C (probado hasta -40 °C) ~ +40 °C			
Peso (gramos)	400g			
Dimensión (mm)	96 (ancho) x 155 (alto) x 32.5 (profundidad)			
Distancia entre una puerta	Diámetro (pie)	0.5	0.65	0.8
Distancia entre una puerta	Diámetro (metro)	28m	50m	70m

COMMAX

COMMAX Co.,Ltd.

513-11, Sangdaewon-dong, Jungwon-gu, Seongnam-si, Gyeonggi-do, Korea
Int'l Business Dept. : Tel.; +82-31-7393-540-550 Fax.; +82-31-745-2133
Web site : www.commax.com

PM1040KR2010

Printed In Korea / 2016.04.105